

Installation and Operation Manual
Manuel d'installation et d'opération
Manual de Instalación y Mantenimiento

Item #: 401444
Rev Date: 070113

FR Series

Inline Centrifugal Fans

Ventilateurs Centrifuge en ligne

Ventiladores para Conductos Circulares



United States

10048 Industrial Blvd., Lenexa, KS, 66215
Tel.: 800.747.1762 • Fax: 800.487.9915

Canada

50 Kanalfakt Way, Bouctouche, NB, E4S 3M5
Tel.: 800.565.3548 • Fax: 877.747.8116



WARNINGS

DO NOT CONNECT POWER SUPPLY until fan is completely installed. Make sure electrical service to the fan is in the locked "OFF" position.

1. All fans are suitable for use with solid-state speed control.
2. This unit has rotating parts and safety precausting should be exercised during installation, operation and maintenance.
3. CAUTION: For General Ventilation Use Only. Do Not Use To Exhaust Hazardous Or Explosive Materials And Vapors
4. WARNING! TO REDUCE THE RISK OF FIRE, ELECTRIC SHOCK, OR INJURY TO PERSONS - OBSERVE THE FOLLOWING:
 - a. Use this unit in the manner intended by the manufacturer. If you have any questions, contact your manufacturer's representative or contact us directly.
 - b. CAUTION: Before installation, servicing or cleaning unit, switch power off at service panel and lock the service disconnection means to prevent power from being switched on accidentally.
 - c. Installation work and electrical wiring must be done by qualified person(s) in accordance with all applicable codes and standards, including fire-rated construction.
 - d. Sufficient air is needed for proper combustion and exhausting of gases through the flue (chimney) of fuel burning equipment to prevent back drafting. Follow the heating equipment manufacturer's guideline and safety standards such as those published by the National Fire Association (NFPA), and the American Society for Heating, Refrigeration and Air-Conditioning Engineers (ASHRAE), and the local code authorities.
 - e. When cutting or drilling into wall and ceiling, do not damage electrical wiring and other hidden utilities.
 - f. Ducted fans must always be vented to the outdoors.
 - g. If this unit is to be installed over a tub or shower, it must be marked as appropriate for the application and be connected to a GFCI (Ground Fault Circuit Interrupter) - protected branch circuit.
 - h. NEVER place a switch where it can be reached from a tub or shower.
5. WARNING! Check voltage at the fan to see if it corresponds to the motor name plate.

GUARDS MUST BE INSTALLED WHEN FANS IS WITHING REACH OF PERSONNEL OR WITHING SEVEN (7) FEET OF WORKING LEVEL OR WHEN DEEMED ADVISABLE FOR SAFETY.

ADVERTISSEMENTS

NE PAS BRANCHER l'électricité jusqu'à ce que le ventilateur soit complètement installé. Veuillez à ce que le tableau électrique du ventilateur soit verrouillé ("OFF").

1. Tous les ventilateurs sont faits pour être utilisés avec une commande de vitesse.
2. Cette unité à des pièces d'échange et que les mesures de sécurité soient respectées pendant l'installation, le fonctionnement et l'entretien.
3. ATTENTION: Pour une ventilation générale seulement. À ne pas utiliser pour évacuer des échappements dangereux ou des matériaux et des gaz explosifs.
4. AVERTISSEMENTS POUR RÉDUIRE LES RISQUES D'INCENDIE, DE DECHARGE ELECTRIQUE OU RISQUE DE BLESSURES. SUIVEZ LES CONSEILS SUIVANTS:
 - a. Cet appareil ne doit pas être utilisé pour une autre fonction que celle prévue par son fabricant. Si vous avez des questions, contactez les représentants de vos fabricants ou contactez-nous directement.
 - b. ATTENTION: Avant l'installation, le service ou le nettoyage de l'appareil, fermer l'électri-cité et fermer à clé le compteur électrique afin d'éviter que l'électricité ne soit retranchée accidentellement. Si le compteur ne peut pas être fermé à clé, attachez au compteur un dispositif de sécurité comme par exemple une étiquette.
 - c. L'installation de l'électricité doit être faite par une personne qualifiée en accord avec les codes applicables et les règles pour la construction anti-feu.
 - d. La circulation de l'air est nécessaire pour une bonne combustion et pour l'aspiration des gazs dans la cheminée afin d'éviter des refoulements. Suivez le guide de chauffage du fabricant ainsi que les règles de sécurités comme celles qui sont éditées par l'Association Nationale des Sapeurs Pompiers (NFPA) et l'Association américaine des Ingénieurs pour le chauffage et l'air conditionné (ASHRAE) ainsi que celles des autorités locales.
 - e. Lorsque vous coupez ou percez le mur et le plafond faites attention de ne pas endommager les câbles électriques des autres appareils utilitaires.
 - f. Le ventilateur caréné doit toujours être branché sur l'extérieur.
 - g. Si l'appareil doit être installé au-dessus d'une baignoire ou d'une douche, il doit être signalé comme tel pour son utilisation et l'installation d'une prise de terre est nécessaire.
 - h. NE JAMAIS placer près de la baignoire ou de la douche un interrupteur à porté de la main.
5. ATTENTION : Vérifier le voltage afin de voir s'il correspond à celui indiqué sur la plaque du moteur.

DES BARRIÈRES DOIVENT ÊTRE INSTALLÉES QUAND LE VENTILATEUR EST DANS LE PÉRIMÈTRE D'ATTEINTE PAR LE PERSONNEL OU À MOINS DE 2 MÈTRES DU NIVEAU DE TRAVAIL OU SELON LES RECOMMANDATIONS DE SÉCURITÉ.

ADVERTENCIAS

NO CONECTE LA ALIMENTACION hasta tanto el ventilador quede completamente instalado. Cerciórese de que el servicio eléctrico al ventilador quede asegurado en la posición "OFF" (desactivado).

1. Todos los ventiladores vienen preparados para controlarse mediante controles de estado sólido.
2. Esta unidad tiene piezas rotativas, y se deben tomar precauciones de seguridad durante la instalación, operación y mantenimiento.
3. PRECAUCION: Sólo para Ventilación General. No Usar ParaDesalojar Materiales y Vapores Peligrosos o Explosivos.
2. ADVERTENCIA: PARA REDUCIR EL RIESGO DE INCENDIO, CONMOCION ELECTRICA O LESIONES A PERSONAS, OBSERVE LO SIGUIENTE:
 - a. Sólo utilice esta unidad de la manera dispuesta por el fabricante. Si tiene cualquier pregunta, diríjase al representante del fabricante, o bien a nosotros directamente.
 - b. PRECAUCION: Antes de la instalación, mantenimiento o limpieza de la unidad, desconecte la alimentación en el tablero de servicio y cierre con llave el interruptor del circuito para impedir la reactivación accidental. De no poder cerrarse el interruptor con llave, aplíquelo al tablero una etiqueta o dispositivo de advertencia bien visible.
 - c. Los trabajos de instalación y cableado eléctrico tienen que ser realizados por personal calificado conforme todos los códigos y normas del caso, incluso el código de incendio en la construcción.
 - d. La debida combustión y extracción de gases a través de la chimenea de equipos quemadores de combustibles, requiere de una cantidad adecuada de aire que impida el contratiempo. Siga las pautas y normas de seguridad del fabricante, tales como publica la National Fire Association (NFPA) (Asociación Nacional de Incendios) y la American Society for Heating Refrigeration and Air-conditioning Engineers (ASHRAE), así como las de las autoridades locales del código.
 - e. Al cortar o perforar paredes y cielos rasos, tenga cuidado de no dañar el cableado eléctrico u otros servicios públicos ocultos.
 - f. Los ventiladores montados en conductos siempre deben contar con respiraderos al exterior.
 - g. Si esta unidad ha de instalarse por encima de una bañera o ducha, tiene que venir marcada como tal par dicha aplicación y conectarse a un circuito protector interruptor de circuitos de tierra falla.
 - h. JAMAS coloque un interruptor al alcance de una bañera o ducha.
3. ¡ADVERTENCIA! Revise el voltaje entrante al ventilador para constatar que corresponda al que indica la placa de fábrica.

HAY QUE INSTALAR GUARDAS DONDE QUIERA QUE EL VENTILADOR QUEDE AL ALCANCE DEL PERSONAL, A MENOS DE SIETE (7) PIES DEL NIVEL DE OPERACION, O DONCE SE ESTIME ACONSEJABLE PARA LA SEGURIDAD.

INSTALLING MOUNTING BRACKET & FAN

- When selecting fan mounting location, the following criteria should be considered: a) mounting to minimize noise generated by fan operation; b) service accessibility

a) Mounting the fan as far as possible from the intake point will minimize fan operating noise from being transmitted back through the duct work. If the fan is to be used as a booster for moving the air between two rooms, a central point along the duct may be optimal. Insulated flexible type duct work (recommended for all bathroom exhaust applications) will result in much quieter operation. Fantech recommends minimum 8' of insulated flexible duct between any exhaust grill and fan for low noise level.

b) Fan location should allow sufficient access for service this time.



Mount Bracket (NB).



Mount Fan.

- Using the wood screws provided, attach the mounting bracket (NB or MB) to a support beam at the selected location. Fan mounting can be at any point along the duct and in any angle, however, vertical mounting is recommended to reduce condensation buildup in the fan. If a horizontal installation is necessary and condensation buildup may

pose a problem, either wrap insulation around the fan or drill a 1/4" hole in the bottom of the housing (along with an NPT insert [by others] and drain tubing) allowing condensation to drain.

- Attach fan to the mounting bracket with the sheet metal screws provided. Wiring box should be positioned for easy access. Bracket is provided with rubber vibration isolation grommets to prevent the transmission of sound through the structure. Be careful not to overtighten. Also, care should be taken not to strip the plastic housing. Screws are self tapping and do not require pilot holes. However, pilot holes (no larger than 3/32") are recommended.



Mount Bracket (MB).



Mount Fan.

- Connect duct work to inlet and outlet of fan using CB clamps or duct tape. When using insulated duct, it is recommended that the inner vinyl core be clamped or taped to the inlet and outlet and that the vapor barrier surrounding the insulation be duct taped to the fan housing.

NOTE: Steps 2 & 3 may be reversed.

INSTALLING DG SUPPLY/EXHAUST GRILL

If a Vent/Light combination kit is purchased, the VLC vent/lights are supplied with a separate installation instruction replacing steps 1 through 4.

- Select the grill mounting point within the area to be ventilated. To ease installation, locations of framing beams within the walls or joists supporting the ceiling should be considered. Collar/damper is provided with a perforated hanging strap for attachment directly to a beam or joist. Allow sufficient space between the collar/damper and the beam to attach the duct work. If the location of the grill does not allow direct attachment, a cross-member mounted to the framing should be used.



Mount Collar

- Place the mounting collar/damper in the selected location and trace a circle onto the surface. From the interior side of the room, cut through the surface. Please note: In order to assure a smoother finish when mounting through a sheetrock or tile type ceiling, it is recommended that a razor knife be used to make the cut.
- From within the attic or crawl space, place the mounting collar into the hole until the edge of the collar is flush with the interior wall or ceiling



Side view grill and collar.

surface. Attach collar to the support beam with the 2" wood screws provided. Attach duct work. Secure using CB or FC clamps and/or duct tape. When installing the damper into rigid type ducting, FC clamps or duct tape should be used.

PLEASE NOTE: When attaching flex duct to the collar/damper combination and an immediate elbow is necessary, be certain that the elbow is installed with a "soft" bend to allow damper blades to operate properly.

- Snap the grill into the mounting collar/damper. Grill should be pushed tightly into place for an airtight fit. If there is a gap between the collar and the ceiling it should be caulked to avoid air leakage. For subsequent cleaning the grill can be pulled out and cleaned.

Flexible Duct Installation Hints

Flexible insulated duct is strongly recommended where allowed by local code for bathroom exhaust applications, where ducting passes through unconditioned space or where noise is a factor. Failure to use insulation could result in excessive condensation buildup within the duct, and undesirable sound levels within the room. For the quietest possible installations, Fantech recommends a minimum of 8' of insulated flexduct between any exhaust grill and fan. When using flexible type duct work, duct should be stretched as tight and straight as possible. Failure to do so could result in dramatic loss of system performance. Flexible duct should be connected to the fan with CB type clamps or duct tape. All connections should be as airtight as possible to maximize system performance.

ELECTRICAL CONNECTION

1. Remove the screws securing the terminal box cover plate located on the side of the fan. All fan motor connections are pre-wired to an electrical terminal strip. A 3/8" romex type cable restraint connector will be needed to secure the wiring through the knockout provided on the side of the terminal box.



Liquid tight wiring – Top View
(For outside applications).

2. Bring incoming electrical service through the romex connector and the fan knockout. Be sure to place the connector nut over the wiring coming into the terminal box. There are two open ports on the terminal strip. Using a small regular screwdriver, tighten the neutral (white) wire of the incoming supply under the open terminal strip port labeled "N". Tighten the line (black) wire of the incoming supply under the open terminal strip port labeled "L". Since the fan motor is isolated within a plastic housing, grounding is not necessary.



Romex wiring – Top View

3. Secure the romex connector. Secure the incoming supply with the romex connector. Replace the fan terminal box cover. All fan motor and capacitor connections have been pre-wired from the factory. No additional fan wiring is necessary.

TROUBLESHOOTING

If fan fails to operate, please check the following:

1. Consult wiring diagrams (see below) to insure proper connection.
2. Check motor lead wiring, capacitor leads and incoming supply leads to insure definite contact.
3. If possible, use a meter to test for continuity across the fan motor leads. In order to do this, the capacitor must be disconnected (do not test the capacitor - it will not meter continuity). If motor leads show continuity, consult factory for a replacement capacitor.

MAINTENANCE INSTRUCTIONS

Since fan bearings are sealed and provided with an internal lubricating material, no addition lubrication is necessary.

WIRING DIAGRAMS

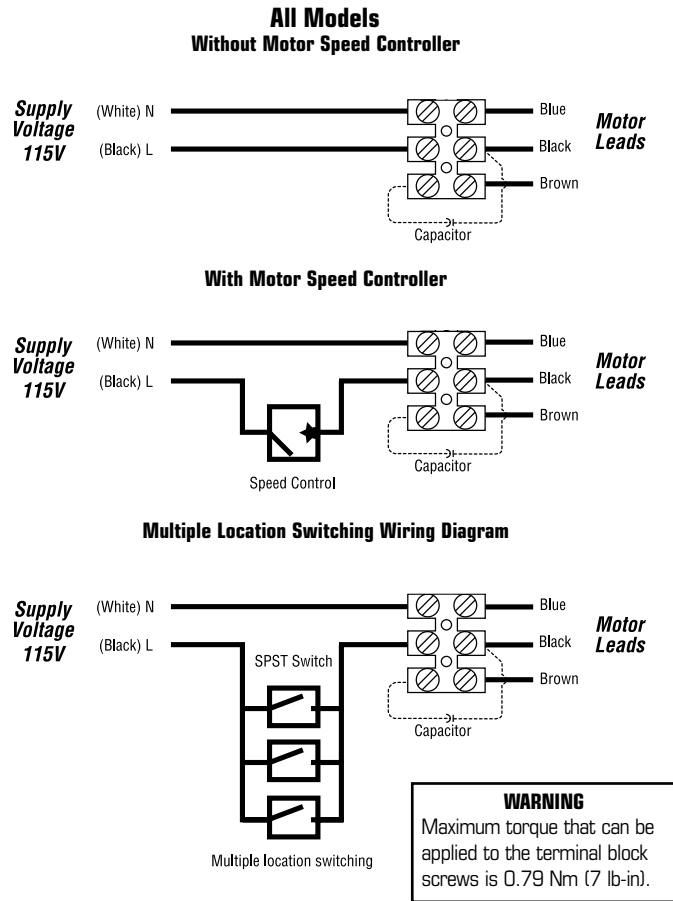

INSTALLER LES ATTACHES DU SUPPORT ET DU VENTILATEUR

- Pour choisir l'emplacement des fixations du ventilateur, les critères suivants devraient être considérés: a) fixer pour réduire au minimum le bruit produit par le fonctionnement du ventilateur; b) type d'application; et c) l'accessibilité pour le service.



Fixer le support de montage (NB)

- Monter le ventilateur aussi loin que possible des sources d'aération réduira au minimum le bruit de fonctionnement du ventilateur transmis par le tuyau. Si le ventilateur doit être utilisé comme régulateur pour déplacer l'air entre deux salles, un point central le long du tuyau peut être optimal. Un travail d'isolation pour les tuyaux d'aération (recommandé pour tout le système d'aération des salles de bain) permettra un fonctionnement plus silencieux. Fantech recommande le tuyau d'aération isolé de 8 pieds minimum entre n'importe quelle grille d'aération et du ventilateur pour minimiser le bruit.



Attacher le ventilateur.

- L'emplacement du ventilateur devrait permettre un accès suffisant pour le service.
- Utilisez les vis en bois fournies, attachez le support (NB ou MB) à une poutre du support à l'emplacement choisi. Le support du ventilateur peut être située à un point quelconque le long du tuyau et dans n'importe quel angle, cependant, le support vertical est recommandé

pour réduire la formation de condensation dans le ventilateur. Si une installation horizontale est nécessaire, la formation de condensation peut poser un problème, enrouler alors l'isolation autour du ventilateur ou faites un trou 1/4" dans le bas de la boîte (avec une insertion de NPT [supporter par autre] et une tuyauterie de vidange) permet à la condensation de s'écouler.



Fixer le support de montage (MB).

- Attacher le ventilateur au support avec les vis en métal fournies. La boîte de câblage devrait être placée de façon à avoir un accès facile. L'attache est équipée d'oeillets d'isolement de vibration en caoutchouc pour empêcher la transmission du bruit par la structure. Faites attention à ne pas trop serrer. En outre, prenez soin de ne pas enlever le revêtement en plastique. Les vis sont auto-collantes et n'exigent pas les trous pilotes. Cependant, les trous pilotes (pas plus grands que 3/32") sont recommandés.



Attacher le ventilateur.

- Connectez le tuyau à la prise et à la sortie du ventilateur à l'aide des pinces CB ou de ruban adhésif. En utilisant le tuyau isolé, il est recommandé que l'intérieur en vinyle soit maintenu ou coller avec du ruban adhésif sur la prise d'entrée et de sortie et que la barrière de vapeur entourant l'isolation soit collée au logement du ventilateur par du ruban adhésif.

NOTE: Les étapes 2 & 3 peuvent être renversées.

INSTALLER LA GRILLE D'ALIMENTATION ET D'AÉRATION DG

Si un kit de combinaison de Vent/Lumière est acheté, les VLC vent/lumière sont fournis avec une instruction d'installation séparée substituant les étapes 1 à 4.

- Choisissez le point du support de la grille dans la zone qui doit être ventilée. Pour faciliter l'installation, les emplacements des poutres d'encadrement dans les murs ou les solives de plafond devraient être considérés. Le collier/régulateur est équipé de courroie perforée pour la connexion directe à une solive de plafond ou à une poutrelle. Permettez suffisamment d'espace entre le collier/régulateur et la poutre pour attacher la tuyauterie. Si l'emplacement de la grille ne permet pas une connexion directe, une entretoise montée sur l'encadrement devrait être utilisée.

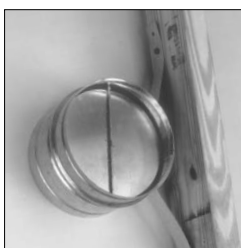

Collet de montage.

- Placez la fixation du collier/ régulateur dans l'emplacement choisi et tracez un cercle sur la surface. A l'intérieur de la salle, coupez à travers la surface. Veuillez noter : Afin d'assurer une finition plus lisse pour un montage sur un toit de pierres ou un toit de tuiles il est recommandé qu'un couteau rasoir soit utilisé pour couper.



Vue latérale grille et collet

- A partir d'un grenier ou d'un vide sanitaire, placez le support du collier dans le trou jusqu'à ce que le bord du collier soit aligné avec le mur ou la surface intérieure du plafond. Attachez le collier à la poutre avec les

vis en bois de 2 pouces fournies. Attachez le tuyau. Fixez à l'aide des pinces CB ou FC et/ou avec du ruban adhésif. Pour installer le régulateur sur la tuyauterie rigide, des pinces FC ou du ruban adhésif devront être utilisés.

VEUILLEZ NOTER: Lorsque vous attachez le tuyau au collier/régulateur et qu'un coude est nécessaire, veillez à ce que le coude soit installé avec une courbe "douce" pour permettre aux lames du régulateur de fonctionner correctement.

- Enclencher la grille sur le support du collier/régulateur. La grille devrait être pousser fermement en place pour un ajustement hermétique. S'il y a un espace entre le collier et le plafond il devra être colmaté pour éviter la fuite d'air. La grille peut être retirée et nettoyée pour le nettoyage ultérieur.

Conseils pour l'installation du tuyau

Le tuyau flexible isolé est vivement recommandé où permis par le code local pour l'installation du système d'aération dans les salles de bains où la tuyauterie passent à travers des endroits isolés et où le bruit est un facteur. Ne pas utiliser d'isolation peut entraîner la formation de condensation excessive sur le tuyau et des bruits indésirables dans la pièce. Pour des installations insonorisées au maximum, Fantech recommande un tuyau flexible isolé de 8 pieds au minimum entre toutes les grilles aération et du ventilateur. En utilisant un tuyau flexible, le tuyau devrait être étiré aussi fortement et droit que possible. Ne pas le faire peut entraîner la perte d'efficacité du fonctionnement du système. Le tuyau flexible devrait être relié au ventilateur avec des pinces de type CB ou par ruban adhésif. Toutes les connexions devraient être aussi hermétiques que possible afin de maximiser le fonctionnement du système.

CONNEXION ÉLECTRIQUE

- Retirer les vis fixant le couvercle de la boîte de connexion située à côté du ventilateur. Toutes les connexions de moteur du ventilateur sont précablées à une bande de connexion électrique. Un connecteur encastré câble de type romex 3/8" pouces sera nécessaire pour fixer le câblage par l'éjection fournie sur le côté de la boîte de connexion.



Câblage serré de liquide - vue de dessus (pour des installations extérieur)

- Amener le courant électrique par le connecteur romex et le ventilateur d'éjection. Soyez sûr de placer l'écrou du connecteur au-dessus du câblage venant de la boîte de connexion. Il y a deux ports ouverts sur la bande de connexion. En utilisant un petit tournevis régulier, serrez le fil (blanc) neutre de l'entrée de l'alimentation sous le port de la bande de connexion étiqueté "N". Serrez le fil (noir) de la ligne d'entrée de l'alimentation sous le port de la bande de connexion étiqueté "L". Le moteur du ventilateur étant isolé dans une boîte en plastique, la prise de terre n'est pas nécessaire.



Câblage Romex - Vue de dessus

- Fixez le connecteur romex. Fixez l'entrée de l'alimentation avec le connecteur romex. Substituez la couverture de la boîte de connexion du ventilateur. Toutes les connexions du moteur et du condensateur du ventilateur ont été précablées à l'usine. Aucun câblage supplémentaire pour le ventilateur est nécessaire.

DÉPANNAGE

Si le ventilateur ne fonctionne pas, vérifiez ce qui suit:

- Consultez les diagrammes de câblage (voir ci-dessous) pour vous assurer que la connexion est appropriée.
- Contrôlez le fil de sortie du moteur, les fils de sortie du condensateur et l'alimentation électrique pour vous assurer d'un bon contact.
- Si possible, utilisez un appareil de mesure pour déterminer la continuité à travers les fils de sortie du moteur du ventilateur. Pour faire ceci, le condensateur doit être débranché (ne pas tester le condensateur - il ne montrera pas la continuité). Si les fils de sortie du moteur montrent la continuité, consultez l'usine pour un condensateur de rechange.

INSTRUCTION POUR L'ENTRETIEN

Puisque les roulements du ventilateur sont scellés et équipés d'un matériel lubrifiant interne, aucune lubrification supplémentaire n'est nécessaire.

DIAGRAMMES DE RACCORDEMENT

Tous les modèles Sans contrôle de vitesse du moteur

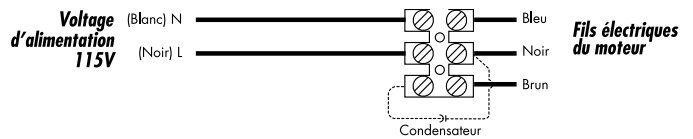

Avec contrôle de vitesse du moteur



Diagramme de branchement pour plusieurs pièces



Avertissement

Le couple maximal qui peut être appliqué aux vis du bornier est de 0.79 Nm (7 lb-in).

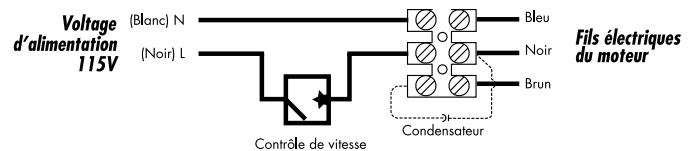
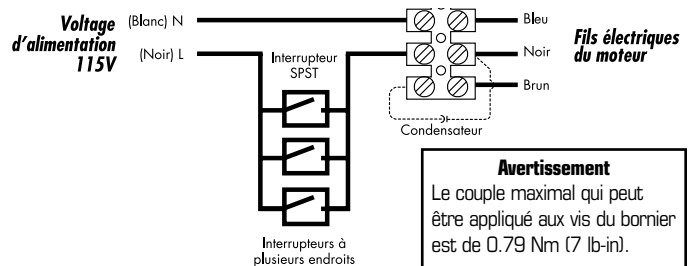
INSTALACIÓN DEL SOPORTE DE MONTAJE Y EL VENTILADOR

- Al ubicar el ventilador, hay que considerar las siguientes normas: a) el montaje que reduzca al mínimo el ruido que produce el ventilador en operación; b) el tipo de aplicación; y c) el acceso para facilitar el mantenimiento.

- El ventilador se debe montar lo más lejos posible de la salida a fin de minimizar el retroceso del ruido del ventilador a través del conducto. Si se ha de emplear el ventilador como refuerzo para mover el aire entre dos cuartos, acaso resulte óptimo montarlo en un punto céntrico a lo largo del conducto. Un conducto flexible aislado (recomendado para cualquier instalación de escape para baños) resulta mucho más silencioso. Fantech recomienda un mínimo de 8 pies de conducto flexible aislado entre cualquier rejilla de escape y el ventilador, para lograr un mínimo de ruido.



Monte el soporte (NB)



Monte el ventilador.

- El ventilador debe situarse donde haya acceso suficiente para el mantenimiento.
- Mediante los tornillos tirafondo, fije el soporte de montaje (NB o MB) a una viga estructural en el sitio escogido. Aunque el ventilador se puede montar en cualquier punto a lo largo del conducto y a cualquier ángulo, es recomendable montarlo en posición vertical para reducir el cúmulo de condensado en el ventilador. Si hay que recurrir a una instalación horizontal, dando lugar a la posible condensación, envuelva

el ventilador con aislante o bien perfora un agujero de 1/2" en el fondo de la carcasa (junto con un adaptador de NPT [provisto por otros] y tubería de drenaje) para desalojar el condensado.

- Fije el ventilador al soporte de montaje mediante los tornillos de hojalata suministrados. La caja de conexiones se debe ubicar para facilitar el acceso. El soporte de montaje se ha provisto de guardaojales amortiguadores de goma que impiden la transmisión de ruidos a través de la estructura. Tenga cuidado de no sobreapretarlos. De paso, tenga cuidado de no desgarrar la carcasa de plástico. Los tornillos son autorroscantes y no requieren la perforación de pilotos. No obstante, recomendamos perforar pilotos (de no más de 3/32").



Monte el soporte (MB)



Monte el ventilador

- Conecte los conductos de entrada y salida del ventilador mediante abrazaderas CB o con cinta especial para conductos. Al usarse conductos aislados, es recomendable fijar el núcleo de vinilo con abrazaderas o con cinta a la entrada y a la salida, de manera que la película impermeable que rodea el aislante quede fijada a la carcasa del ventilador con cinta para conductos.

NOTA: Se puede invertir el orden de los pasos 2 y 3.

INSTALACIÓN DE LA REJILLA DG DE ENTRADA Y ESCAPE

Si se ha comprado el conjunto de Respiradero y Luz, éstos se suministran con instrucciones particulares de instalación que reemplazan los Pasos 1 al 4.

- Selección el punto de montaje de la rejilla dentro del ambiente a ventilar. Para facilitar la instalación, se debe tomar en consideración la ubicación de las vigas enmarcadoras dentro de las paredes, o las viguetas de apoyo del techo. El Collarín/mariposa viene provisto de una cinta perforada para montaje directo en una viga o vigueta. Deje suficiente espacio entre el collarín/mariposa y la viga para fijar el conducto. Si la ubicación de la rejilla no permite el montaje directo, se debe emplear un travesaño auxiliar fijado al enmarcamiento.

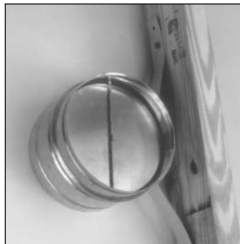

Monte el collarín

- Coloque el collarín/mariposa en el sitio deseado, y trace un círculo sobre la superficie. Desde el interior de la habitación, haga un corte a través de la superficie. Favor observar: Para poder asegurar un acabado más liso al hacer un montaje a través de un techo de cartón-piedra, recomendamos hacer el corte con una navaja.



Vista lateral de la rejilla y el collarín

- Desde la buhardilla o el entresuelo, coloque el collarín de montaje en el agujero hasta que el borde del collarín quede al ras de la pared interior o la superficie del techo. Fije el collarín a la viga de apoyo con los tornillos tirafondo de 2" suministrados. Conecte el conducto.

Asegúrelo con abrazaderas CB o FC y/o cinta para conductos. Si se trata de instalar la mariposa dentro de un conducto de tipo rígido, se deben emplear abrazaderas de tipo FC o cinta para conductos. Veuillez noter : Afin d'assurer une finition plus lisse pour un montage sur un toit de pierres ou un toit de tuiles il est recommandé qu'un couteau rasoir soit utilisé pour couper.

FAVOR NOTAR: Al conectar un conducto flexible al conjunto de collarín/mariposa, si hace falta un codo inmediatamente a renglón seguido, tenga cuidado de instalar el codo con un doblez "suave" para permitir que las hojas de la mariposa operen debidamente.

- Enganche la rejilla en el collarín/mariposa de montaje. La rejilla debe oprimirse para que quede bien firme y hermética. Si queda una rajadura entre el collarín y el techo, se debe calafatear para evitar fugas de aire. Para la limpieza posterior, la rejilla se puede extraer y limpiar.

Sugerencias para la Instalación del Conducto Flexible

Recomendamos encarecidamente usar conducto flexible aislado para aplicaciones de escape de baños donde quiera que el código local lo permita, donde el conducto pase a través de espacios no acondicionados o donde el ruido sea un factor de importancia. La ausencia del aislante podría causar un exceso de condensación dentro del conducto, amén del exceso de ruido dentro del cuarto. Para lograr la instalación más silenciosa posible, Fantech recomienda un mínimo de 8 pies de conducto flexible aislado entre cualquier rejilla de escape y el ventilador. Al montar un conducto de tipo flexible, el mismo se debe estirar lo más apretado y recto posible. De lo contrario, el sistema podría mucho rendimiento. El conducto flexible se debe conectar al ventilador con abrazaderas de tipo CB o con cinta para conductos. Todas las conexiones deben quedar lo más herméticas posible para lograr un máximo de rendimiento.

CONEXIÓN ELÉCTRICA

1. Desenrosque los tornillos de montaje de la tapa de la caja de conexiones en el costado del ventilador. Todas las conexiones del motor del ventilador están precableadas a una regleta eléctrica. Hace falta un conector pasahilos protector 3/8" de tipo romex para sujeción del cableado a través del agujero ciego provisto en el costado de la caja de conexiones.



Cableado impermeable - Vista de Planta (Para aplicaciones al exterior).

2. Pase la alimentación eléctrica a través de conector romex y el agujero ciego del ventilador. Tenga cuidado de colocar la tuerca conectora encima del cableado entrante a la caja de conexiones. En la regleta de conexiones hay dos lumbreras abiertas. Usando un pequeño destornillador común, apriete el cable neutro (de color blanco) de la alimentación eléctrica debajo de la lumbrera marcada "N" en la regleta. Apriete el hilo de Línea (negro) de la alimentación eléctrica debajo de la lumbrera marcada "L". Debido a que el motor del ventilador está aislado por su carcasa de plástico, no hay que conectarlo a tierra.



Cableado en Romex - Vista de Planta

3. Asegure el conector romex. Asegure la alimentación entrante con el conector romex. Tape de nuevo la caja de conexiones del ventilador. Todas las conexiones del motor del ventilador y del capacitor vienen precableadas de fábrica. No hace falta ningún cableado adicional para el ventilador.

DIAGRAMAS DE ALAMBRADO

Todos los modelos Con controlador de velocidad de motor

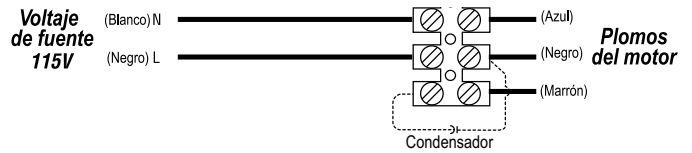

Sin controlador de velocidad de motor



Diagrama de cableado para conmutación desde varios puntos



Advertencia

El par máximo que se puede aplicar a los tornillos de la caja de bornes es de 0.79 Nm (7 lb-in).

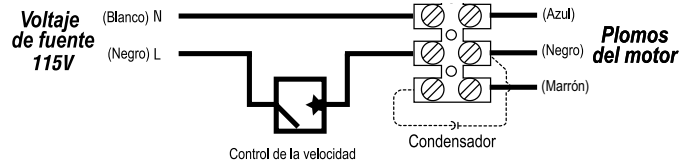
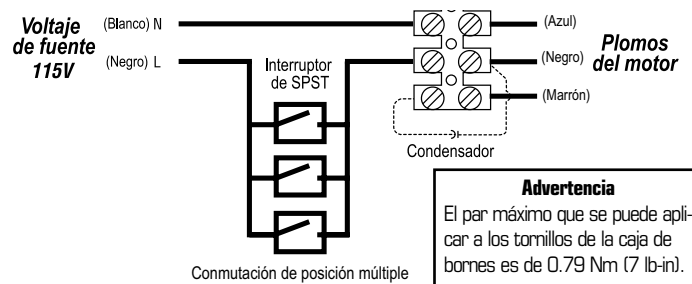
ANÁLISIS DE FALLAS

Si le ventilateur ne fonctionne pas, vérifiez ce qui suit:

1. Consultez les diagrammes de câblage (voir ci-dessous) pour vous assurer que la connexion est appropriée.
2. Contrôlez le fil de sortie du moteur, les fils de sortie du condensateur et l'alimentation électrique pour vous assurer d'un bon contact.
3. Si possible, utilisez un appareil de mesure pour déterminer la continuité à travers les fils de sortie du moteur du ventilateur. Pour faire ceci, le condensateur doit être débranché (ne pas tester le condensateur - il ne montrera pas la continuité). Si les fils de sortie du moteur montrent la continuité, consultez l'usine pour un condensateur de rechange.

INSTRUCCIONES DE MANTENIMIENTO

Puisque les roulements du ventilateur sont scellés et équipés d'un matériel lubrifiant interne, aucune lubrification supplémentaire n'est nécessaire.

WARRANTY

Five (5) Year Warranty

This warranty supersedes all prior warranties

DURING ENTIRE WARRANTY PERIOD:

Fantech will repair or replace any part which has a factory defect in workmanship or material. Product may need to be returned to the Fantech factory, together with a copy of the bill of sale and identified with RMA number.

FOR FACTORY RETURN YOU MUST:

- Have a Return Materials Authorization (RMA) number. This may be obtained by calling Fantech either in the USA at 1.800.747.1762 or in CANADA at 1.800.565.3548. Please have bill of sale available.
- The RMA number must be clearly written on the outside of the carton, or the carton will be refused.
- All parts and/or product will be repaired/replaced and shipped back to buyer; no credit will be issued.

OR

The Distributor may place an order for the warranty part and/or product and is invoiced. The Distributor will receive a credit equal to the invoice only after product is returned prepaid and verified to be defective.

FANTECH WARRANTY TERMS DO NOT PROVIDE FOR REPLACEMENT WITHOUT CHARGE PRIOR TO INSPECTION FOR A DEFECT. REPLACEMENTS ISSUED IN ADVANCE OF DEFECT INSPECTION ARE INVOICED, AND CREDIT IS PENDING INSPECTION OF RETURNED MATERIAL. DEFECTIVE MATERIAL RETURNED BY END USERS SHOULD NOT BE REPLACED BY THE DISTRIBUTOR WITHOUT CHARGE TO THE

Limitation of Warranty and Liability

This warranty does not apply to any Fantech product or part which has failed as a result of faulty installation or abuse, incorrect electrical connections or alterations made by others, or use under abnormal operating conditions or misapplication of the product or parts. We will not approve for payment any repair not made by us or our authorized agent without prior written consent. The foregoing shall constitute our sole and exclusive warranty and our sole exclusive liability, and is in lieu of any other warranties, whether written, oral, implied or statutory. There are no warranties which extend beyond the description on the page hereof. In no event, whether as a result of breach of contract, or

Warning

Fantech products are designed and manufactured to provide reliable performance, but they are not guaranteed to be 100% free from defects. Even reliable products will experience occasional failures and this possibility should be recognized by the user. If these products are

used in a life support ventilation system where failure could result in loss or injury, the user should provide adequate backup ventilation, supplementary natural ventilation, failure alarm system, or acknowledge willingness to accept the risk of such loss or injury.

END USER, AS CREDIT TO DISTRIBUTOR'S ACCOUNT WILL BE PENDING INSPECTION AND VERIFICATION OF ACTUAL DEFECT BY FANTECH.

THE FOLLOWING WARRANTIES DO NOT APPLY:

- Damages from shipping, either concealed or visible. Claim must be filed with freight company.
- Damages resulting from improper wiring or installation.
- Damages or failure caused by acts of God, or resulting from improper consumer procedures, such as:
 1. Improper maintenance
 2. Misuse, abuse, abnormal use, or accident, and
 3. Incorrect electrical voltage or current.
- Removal or any alteration made on the Fantech label control number or date of manufacture.
- Any other warranty, expressed, implied or written, and to any consequential or incidental damages, loss or property, revenues, or profit, or costs of removal, installation or reinstallation, for any breach of warranty.

WARRANTY VALIDATION

- The user must keep a copy of the bill of sale to verify purchase date.
- These warranties give you specific legal rights, and are subject to an applicable consumer protection legislation. You may have additional rights which vary from state to state.

warranty or alleged negligence, defect incorrect advice or other causes, shall Fantech be liable for special or consequential damages, including, but not limited to, loss of profits or revenue, loss of use of equipment or any other associated equipment, cost of capital, cost of substitute equipment, facilities or services, downtime costs, or claims of customers of purchase for such damages. Fantech neither assumes or authorizes any person to assume for it any other liability in connection with the sale of product(s) or part(s). Some jurisdictions do not allow the exclusion or limitation of incidental or consequential damages so the above limitations and exclusions may not apply to you.

used in a life support ventilation system where failure could result in loss or injury, the user should provide adequate backup ventilation, supplementary natural ventilation, failure alarm system, or acknowledge willingness to accept the risk of such loss or injury.

GARANTIE

Garantie de 5 ans

Cette garantie remplace toutes les garanties précédentes.

DURANT TOUTE LA PÉRIODE DE GARANTIE:

Fantech s'engage à réparer ou à remplacer toute pièce présentant un défaut d'usine en matière de qualité d'exécution ou de matériau. Il sera peut être nécessaire de retourner le produit à l'usine Fantech, accompagné d'une copie du contrat de vente et du numéro d'autorisation de retour.

POUR RETOURNER UN PRODUIT À L'USINE, VOUS DEVEZ:

- Obtenir un numéro d'autorisation de retour; pour ce faire, communiquer avec Fantech aux États-Unis au numéro 1.800.747.1762, ou au Canada, au numéro 1.800.565.3548. Veuillez avoir votre contrat de vente à portée de la main.
- S'assurer que le numéro d'autorisation de retour est lisible sur l'extérieur de la boîte, sinon la boîte sera refusée.
- Toutes les pièces et/ou le produit seront réparés ou remplacés puis retournés à l'acheteur. Aucun crédit ne sera accordé.

OU

Le Distributeur peut commander une pièce ou un produit couvert par la garantie; la facture lui sera envoyée. Le distributeur ne sera crédité du montant de sa facture qu'après que le produit a été retourné port payé et qu'il a été trouvé défectueux.

LES TERMES DE LA GARANTIE DE Fantech NE PRÉVOIENT PAS DE REMPLACEMENT SANS FRAIS AVANT QUE LA PIÈCE OU LE PRODUIT DÉFECTUEUX AIT ÉTÉ INSPECTÉ. LES PRODUITS OU PIÈCES REMPLACÉS AVANT L'INSPECTION DE LA DÉFECTUOSITÉ SERONT FACTURÉS ET LE MONTANT DU CRÉDIT EST FONCTION DE L'INSPECTION DE LA PIÈCE OU DU PRODUIT RETOURNÉ. LE DISTRIBUTEUR NE DOIT PAS REMPLACER SANS FRAIS POUR

Limites de garanties et de responsabilités

Cette garantie ne s'applique à aucun produit de Fantech ou à aucune pièce détachée dont la défectuosité relève d'une erreur d'installation ou d'abus ou de mauvaise installation électrique ou dut à des modifications extérieures ou utilisées dans des conditions anormales ou encore une mauvaise installation du produit ou des pièces détachées. Nous n'approuverons aucun remboursement pour des réparations qui ne sont pas effectuées par un agent américain ou un agent autorisé sans un accord écrit. Ce dernier constituera notre seule et exclusive garantie et notre seule exclusive responsabilité et tient lieu de toute autre garantie ou bien écrite ou orale implicite ou statuaire. Aucune garantie ne s'appliquera au-delà des descriptions faites de la page ci-dessus. En aucun cas, que ce soit pour une rupture de contrat ou de garanties ou

Avertissement

Les produits de Fantech sont conçus et fabriqués pour produire des performances fiables, mais il n'y a aucune garantie qu'ils soient 100% sans défaut. Les plus produits les plus fiables ont occasionnellement des défectuosités et cette possibilité devrait être reconnu par les usagers. Si ces produits sont utilisés comme une source de ventilation ou leur

L'UTILISATEUR FINAL L'ÉQUIPEMENT DÉFECTUEUX RETOURNÉ PAR L'UTILISATEUR FINAL, CAR LE COMPTE DU DISTRIBUTEUR NE SERA CRÉDITÉ QU'APRÈS L'INSPECTION ET LA VÉRIFICATION PAR FANTECH DE LA DÉFECTUOSITÉ.

LES GARANTIES NE S'APPLIQUENT PAS DANS LES CAS SUIVANTS:

- Dommages dus au transport (dissimulés ou visibles). Les réclamations doivent être faites à la compagnie de fret.
- Dommages dus au mauvais câblage ou à l'installation inappropriée.
- Dommages ou défectuosité causés par une calamité naturelle ou résultant d'une procédure irrégulière de l'acheteur, notamment :
 1. Entretien irrégulier
 2. Mauvais usage, usage abusif, usage anormal ou accident
 3. Tension ou courant électrique incorrect
- Enlèvement ou toute modification du numéro de contrôle ou de la date de fabrication de l'étiquette Fantech
- Toute autre garantie expresse, écrite ou implicite, pour les dommages accidentels ou indirects, perte de biens, de recettes, manque à gagner ou coûts relatifs à la dépose, à l'installation ou à la réinstallation, en cas de violation de garantie.

CERTIFICATION DE LA GARANTIE:

- L'utilisateur doit conserver une copie du contrat de vente pour confirmer la date d'achat.
- Les présentes garanties vous donnent des droits spécifiques reconnus par la loi et sont régies par les lois sur la protection du consommateur appropriées. Il est possible que différents états offrent d'autres droits.

des dommages dut à la négligence ou a des conseils incorrects ou autres causes, Fantech ne pourra être tenu pour responsable des dommages particuliers ou consécutifs, incluant mais pas limités aux pertes et profits ou bénéfiques perte de matériel ou autres matériels associés. Coût du capital, coût des équipements de remplacement, matériels ou services, coût de temps d'arrêt ou les réclamations des clients pour de tels dommages. Fantech ne délègue ou autorise aucune personne d'assumer sa responsabilité sur la vente du produit ou des pièces détachées. Certaines juridictions ne permettent pas l'exclusion de la limitation des dommages accidentels ou consécutifs ainsi ces limitations ci-dessus et les exclusions ne s'appliquent pas à vous.

panne risque de mettre en danger des vies humaines ou entraîner des blessures, les usagers devront avoir une source de ventilation de secours en addition à une ventilation naturelle, le défaut de système d'alarme ou la connaissance de ces conditions entraînent sa responsabilité envers de telles pertes ou blessures.

GARANTIA

Garantía por cinco (5) Años

Esta garantía de sin efecto cualquier otra garantía anterior

DURANTE EL PERÍODO INTEGRO DE LA GARANTÍA:

Fantech reparará o reemplazará toda parte que presente un defecto en el material o en la mano de obra. Es posible que el producto deba ser devuelto a la fábrica Fantech, juntamente con una copia de la constancia de compraventa e identificado con el número de RMA.

PARA DEVOLUCIÓN A FÁBRICA USTED DEBE:

- Tener un número de Autorización de Devolución de Material (RMA). Esto se puede obtener llamando a Fantech ya sea en los Estados Unidos al 1.800.747.1762
- en Canadá al 1.800.565.3548. Tenga a mano la constancia de compraventa.
- El número de RMA deberá estar claramente escrito en la parte exterior de la caja, de lo contrario la caja será rechazada.
- Todas las partes y/o el producto serán reparados/reemplazados y devueltos al comprador; no se otorgará crédito.

O BIEN

El Distribuidor puede colocar una orden por la parte y/o producto en garantía y facturarla/o. El Distribuidor recibirá un crédito igual a la factura sólo después de que se haya devuelto el producto con pago previo y con verificación de defecto.

LAS CONDICIONES DE LA GARANTÍA DE FANTECH NO CONTEMPLAN EL REEMPLAZO SIN CARGO ANTES DE REALIZAR LA INSPECCIÓN PARA DETECTAR DEFECTOS. LOS REEMPLAZOS EMITIDOS ANTES DE INSPECCIONAR POR DEFECTOS SON FACTURADOS, Y EL CRÉDITO ESTÁ A LA ESPERA DE INSPECCIÓN DEL MATERIAL DEVUELTO. EL MATERIAL DEFECTUOSO DEVUELTO POR LOS USUARIOS FINALES NO

Limitación de Garantía y Responsabilidad Civil

Esta garantía no cubre ningún producto o pieza de Fantech que haya fallado por mala instalación, abuso, conexión eléctrica incorrecta o por alteraciones hechas por terceros, o por utilización bajo condiciones anormales de operación, o por aplicación incorrecta del producto o de las piezas. Nosotros no aprobamos el pago de ninguna reparación que no se haya realizado por nosotros o por nuestro agente autorizado previo consentimiento por escrito. Lo que antecede constituirá nuestra única y exclusiva garantía y nuestra única y exclusiva responsabilidad; y obra en lugar de cualquier otra garantía, ya sea escrita, verbal, tácita o estatutaria. No hay ninguna garantía que vaya más allá de lo que está descrito en esta página. Bajo ninguna circunstancia responderá Fantech, ya sea por incumplimiento de contrato o garantía ni por alegada

Advertencia

Aunque los productos de Fantech están diseñados y son fabricados para un rendimiento seguro, no garantizamos que estén libres de defectos al 100%. Hasta productos confiables a veces fallan; y el usuario debe reconocer esta posibilidad. Si estos productos se utilizan en un sistema

DEBERÁ SER REEMPLAZADO POR EL DISTRIBUIDOR SIN CARGO PARA EL USUARIO FINAL, YA QUE EL CRÉDITO DE LA CUENTA DEL DISTRIBUIDOR ESTARÁ A LA ESPERA DE INSPECCIÓN Y VERIFICACIÓN DEL DEFECTO REAL POR FANTECH.

LAS SIGUIENTES GARANTÍAS NO SE APLICAN:

- Daños durante el envío, ya sean encubiertos o visibles. Se deberá presentar el reclamo a la compañía transportadora.
- Daños ocasionados por cableado o instalación indebidos.
- Daños o fallas causados por hechos fortuitos, u ocasionados por procedimientos impropios por parte del usuario, tales como:
 1. Mantenimiento indebido
 2. Uso indebido, abuso, uso anormal o accidente y
 3. Tensión o corriente eléctrica incorrecta.
- Remoción o modificación realizada al número de control del rótulo de Fantech o de la fecha de fabricación.
- Toda otra garantía, expresa, implícita o escrita, daños y perjuicios, pérdida de propiedad, de ingresos, o de beneficios, o costo de remoción, instalación o reinstalación por incumplimiento de la garantía.

VALIDACIÓN DE LA GARANTÍA

- El usuario debe conservar una copia de la constancia de compraventa para verificar la fecha de compra.
- Estas garantías le otorgan derechos legales específicos, y están sujetas a una legislación aplicable para protección del consumidor. Usted puede tener derechos adicionales que varían de estado en estado.

negligencia, defecto, consejos incorrectos u otra causa, por daños especiales o consiguientes, incluso, pero no de manera única, pérdida de ganancias o ingresos, equipo cesante o cualquier otra pérdida relativa a equipos asociados; el costo del capital, costo de equipos, instalaciones o servicios sustitutos, tiempo ocioso o reclamos de clientes por compras incurridas por tales daños. Fantech ni asume ni autoriza a ninguna persona a que asuma a su nombre ninguna otra responsabilidad relativa a la venta de productos o piezas. Debido a que algunos distritos jurisdiccionales no permiten la exclusión o limitación por daños incidentales o consiguientes, puede que las limitaciones y limitaciones antes descritas no lo afe cten a Ud.

de ventilación vital en donde una falla pudiera dar lugar a pérdidas o lesiones, el usuario debe disponer de una ventilación adecuada de reserva, ventilación natural suplemental, sistema de alarma de fallas, o expresar su voluntad de aceptar el riesgo de tales pérdidas o lesiones.

Fantech reserves the right to make technical changes.
For updated documentation please refer to www.fantech.net

Fantech se réserve le droit de faire des changements
techniques. Pour de la documentation à jour, s'il vous plaît se
référer au www.fantech.net

Fantech se reserva el derecho de hacer modificaciones
técnicas en cualquier momento. Para obtener la documen-
tación actualizada, por favor consulte www.fantech.net

Fantech®

